



**Фурнитура для  
окон и дверей.  
Системы  
проветривания.**

## SIEGENIA-AUBI - имя с традициями



История фирмы SIEGENIA-AUBI всегда характеризовалась изменениями, ориентированными на потребности времени. Предприятие SIEGENIA, основанное Вильгельмом Йегером в 1914 году, сначала выпускало продукцию для нужд приборостроительной промышленности. Позже его зять Адольф Франк постепенно изменил производственную программу в сторону мелкого скобяного товара и фурнитуры для мебели. После Второй мировой войны его внук Герхард Франк вывел фирму на позиции одного из ведущих поставщиков фурнитуры для оконной промышленности Европы.

В 1998 году правнук основателя фирмы Виланд Франк объединил SIEGENIA с другим немецким производителем фурнитуры для окон AUBI, ведущим свою историю с 1873 года.



Виланд Франк

С 2003 года оба предприятия функционируют на мировом рынке под торговой маркой SIEGENIA-AUBI, продолжая выпускать системы фурнитуры FAVORIT Si-line и Aubi 300. Объединенный технологический и конструкторский потенциал двух немецких производителей высококачественных систем оконной фурнитуры позволяет SIEGENIA-AUBI уверенно двигаться вперед, разрабатывая новые продукты, совершенствующие процесс производства окон, дающие для потребителя большую надежность и комфорт, а для партнеров SIEGENIA-AUBI неоспоримые плюсы в конкурентной борьбе.

**SIEGENIA AUBI**  
SOLUTIONS INSIDE



## SIEGENIA-AUBI - знак качества и уверенности



Слева направо: Владимир Анохин, Эдуард Турлай, Альберт Фогельман, Петр Зверев, Яков Левен, Дмитрий Петриков, Ханс Диль, Игорь Арсеньев, Сергей Олексенко, Сергей Черепанов, Игорь Алехин, Екатерина Московкина, Сергей Марченко, Александр Макаренко, Елена Федорова

Московское представительство фирмы было открыто в 1997 году. За прошедшие годы продукция компании заняла прочные позиции на рынке, став примером качества и надежности для производителей окон.

Благодаря объединению предприятий SIEGENIA-AUBI предлагает клиентам широкий выбор систем фурнитуры как для массового, так и для индивидуального строительства.

Постоянное движение вперед, поиск новых технических решений - вот что привлекает к SIEGENIA-AUBI опытных производителей и тех, кто только делает свои первые шаги в оконном бизнесе.

С 2000-го года Представительством руководит Ханс Диль, имеющий за плечами богатый опыт работы на оконном рынке. Он возглавляет большую команду специалистов, представляющую интересы SIEGENIA-AUBI в России и СНГ. От Калининграда до Петропавловска-Камчатского, от Сургута до Алма-Аты - сотрудники SIEGENIA-AUBI везде, где нужен совет, помощь и просто дружеская поддержка. Деятельность наших специалистов, их знания и энергия постоянно направлены на то, чтобы клиенты SIEGENIA-AUBI KG были уверены в своем завтрашнем дне. Эта уверенность - высшая награда для нас!

**SIEGENIA AUBI**  
SOLUTIONS INSIDE



FAVORIT Si-line  
**Фурнитура для ПВХ**

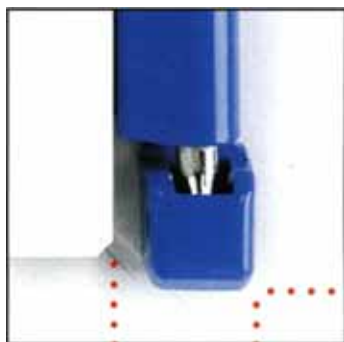
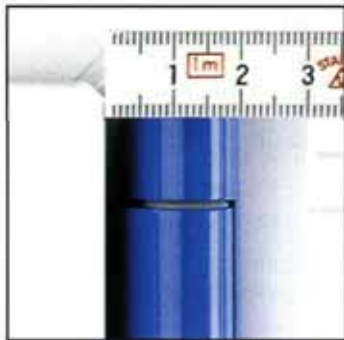

Фурнитура серии FAVORIT Si-line обладает рядом технических новинок:

- все элементы фурнитуры универсальны для правого и левого открывания, что значительно упрощает планирование складского запаса
- посадочные отверстия для верхних и нижних опор петель на раме идентичны и могут засверливаться до «сварки» рамы
- верхние и нижние петли имеют полимерные втулки, которые увеличивают срок службы петель
- нижний откидной запор имеет специальный компенсатор, благодаря которому пропадает эффект дребезжания створки в нижнем углу при ее наклоне
- имеется 4 вида антикоррозийного покрытия фурнитуры:
  - желто-хромированное
  - титаново-серебряное
  - под нержавеющую сталь
  - фурнитура из нержавеющей стали
- данная фурнитура позволяет изготовить окна и двери прямоугольной, арочной, полуарочной, трапецевидной, треугольной и ступельной конструкций



FAVORIT Si-line

## Фурнитура для дерева



Рисунок 1

- фрезеровка отверстий под опоры петель на раме для деревянных профилей выполняется в виде «восьмерки» и производится ниже (выше) шипового соединения рамы, что позволяет производить ее до склеивания и окрашивания рамы (см. рис. 1)
- все петли рассчитаны на вес створки -130 кг
- благодаря большой цветовой гамме декоративные накладки и ручки органично сочетаются с окнами любой формы и цвета



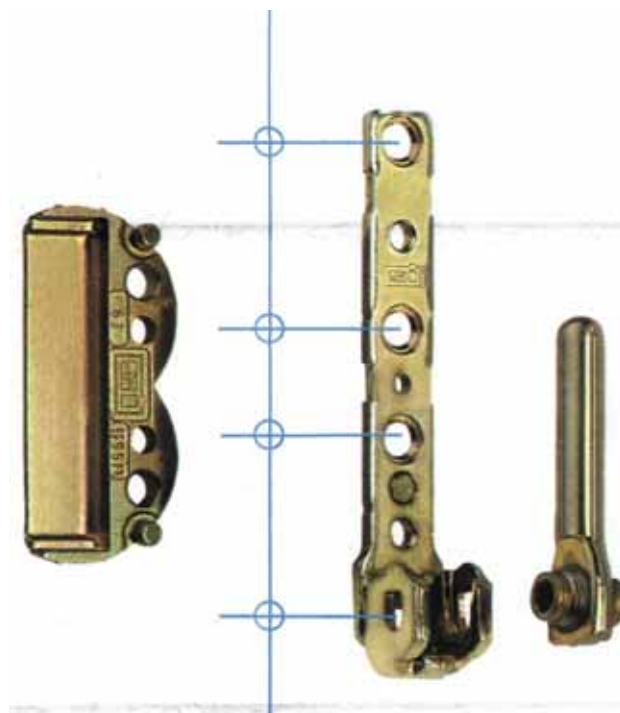

AUBI 300

## Фурнитура для дерева и ПВХ



Запатентованное устройство подъема створки (микролифт) - одно из ведущих технических преимуществ AUBI. С помощью этого устройства конструкторы AUBI устранили проблему провисания створки. Нижнее расположение приподнимателя гарантирует длительную работу створки. Микролифт работает и в откинутом положении створки.



Запирающим элементом в системе AUBI 300 является запатентованный вращающийся ролик. Он облегчает ход фурнитуры и увеличивает ее износостойкость. Для обеспечения качественного прижима ролик имеет две регулировки: по высоте и по бокам.

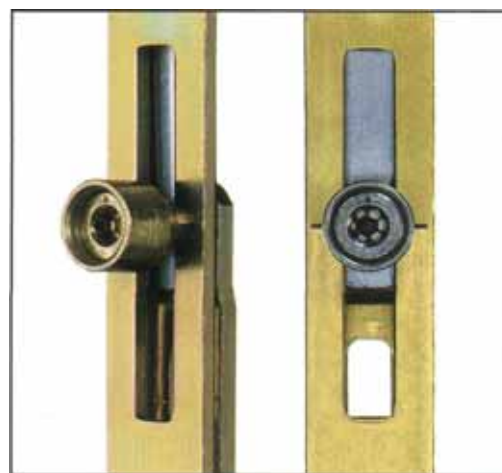

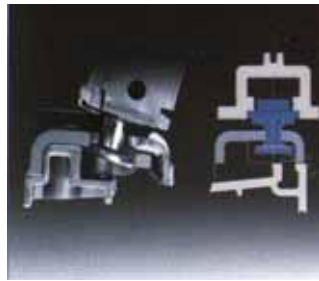

## Si-line S-ES Противовзломная фурнитура



В области пассивной защиты от взломов фирма Siegenia предлагает новую модульную систему Favorit Si-line S-ES. В базовом варианте безопасности угловая передача VSU S-ES FH и противовзломная запорная пластина создают в нижнем углу окна со стороны ручки надежную защиту. Благодаря встроенному микролифту гарантируется безупречная работа створки во всех режимах. При желании уровень безопасности увеличивается до степени WK1 по DIN V ENV 16277 ff и Ahs RAL-RG 607/13 (во всех четырех углах устанавливаются противовзломные детали S-ES).



Одним из преимуществ угловой передачи VSU S-ES FH является встроенный микролифт и противовзломная регулируемая по прижму грибовидная цапфа, выдерживающая нагрузку на разрыв до 1500 кг.





## PSK PORTAL/PSK PORTAL 200-Z Раздвижные системы



### ДИАПАЗОН ПРИМЕНЕНИЯ

Ширина створки по фальцу -  
670-1600 мм  
Высота створки по фальцу -  
840-2360 мм  
Вес створки PSK PORTAL - 150 кг  
PSK PORTAL 200-Z - 200 кг

### СХЕМА ОТКРЫВАНИЯ

Схема А. Правое или левое открывание.



Схема Г. Правое или левое открывание.



Схема С.

Схема К.



PSK PORTAL надежная система фурнитуры для откидных параллельно-раздвижных окон и дверей из пластика, дерева и алюминия, которая имеет ряд преимуществ:

- фурнитура монтируется в стандартный оконный профиль
- для упрощения монтажа имеются необходимые шаблоны
- конструкция механизмов обеспечивает легкость хода даже при крупногабаритных и тяжелых створках (до 150 кг)
- малый занимаемый объем в помещении при открытии дверей
- встроенный блокиратор ручки в откидном и раздвижном положениях является важным плюсом в безопасности эксплуатации конструкции
- современный дизайн

PSK PORTAL 200-Z обладает наряду с вышеперечисленными преимуществами еще многофункциональной ручкой, которая служит в качестве так называемого «центра управления» раздвижной дверью: все функции (откидывания, закрытия, сдвига) можно с комфортом осуществить одной рукой. При повороте ручки на 90 градусов происходит принудительное откидывание или закрытие. Кроме этого фурнитура более защищена от взлома посредством специальных угловых передач с противовзломными грибовидными цапфами. Максимальный вес створки увеличен до 200 кг.



F S P O R T A L

## Складные раздвижные системы



### ДИАПАЗОН ПРИМЕНЕНИЯ

Ширина створки по фальцу - 600-900 мм

Высота створки по фальцу - 840-2360 мм

Внешняя ширина рамы - в зависимости от  
схемы открывания, максимально 6500 мм

Максимальный вес створки - 80 кг

### FS PORTAL

Фурнитура для складных дверей типа «гармошка»

- створки складных дверей легко отодвигаются в сторону, обеспечивая широкий проем
- система применима для установки на пластиковых, деревянных и алюминиевых профилях
- установка основных тележек в верхнем или нижнем исполнении
- большой выбор схем открывания
- максимальный вес каждой створки 80 кг
- идеально подходит для остекления зимних садов и веранд

### СХЕМА ОТКРЫВАНИЯ

схема 321

схема 330

схема 431

схема 541

схема 550

схема 532



схема 651

схема 633

схема 761

схема 770

схема 743



# LM 4200

## Фурнитура для алюминия

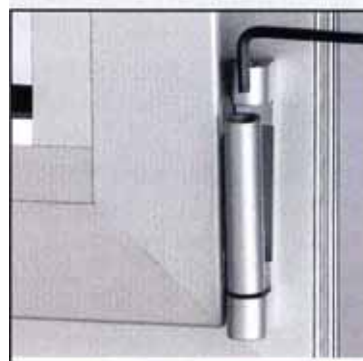

Наклонно-поворотная и поворотная фурнитура Siegenia LM 4200 для алюминиевых окон и дверей - это продукт многолетнего опыта, разработанный с учетом всей специфики современного производства.



Преимуществом данной серии является:

- монтаж без шаблонов
- вся фурнитура устанавливается с помощью клеммного соединения, что значительно упрощает и сокращает время сборки
- новое исполнение петлевой группы отвечает требованиям современного дизайна
- данная фурнитура позволяет изготовить окна прямоугольной, квадратной, трапециевидной и арочной конфигурации
- LM 4200 имеет в своей программе нестандартный привод с возможностью установки на него обычной ручки с межосевым расстоянием 43 мм



Наклонно-поворотное



Поворотное окно

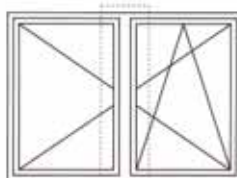

Штупльповое окно



Арочное окно

# Проветриватели SIEGENIA-AUBI

## Здоровье, надежность, энергосбережение

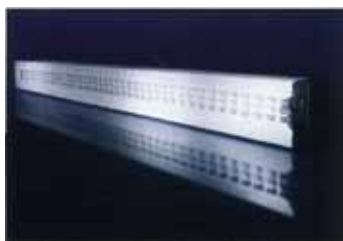

**AEROMAT 80**

для притока свежего воздуха при закрытом окне и защите от пыли; минимальная высота и универсальность



**AEROMAT 150**

шумоизолирующий проветриватель высокой производительности, идеален для офисов и служебных помещений

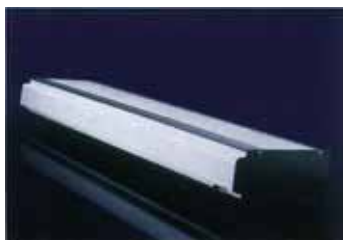

**AEROMAT VT**

для установки в подоконник без нарушения вида фасада



**AEROTERM**

высокопроизводительный проветриватель с функцией теплосбережения



**AEROMAT 150.Z**

приточный прибор для зимних садов



**AEROTRONIC**

автоматическое поддержание заданной температуры и влажности в зимнем саду, индивидуальное программирование



**AEROVITAL**

универсальный программируемый проветриватель с фильтром от пыли



**AEROLIFE**

высокопроизводительный энергосберегающий настенный проветриватель с низким уровнем шума



**AEROPAC**

тихий проветриватель обеспечивает здоровый сон на свежем воздухе без шума



**AEROMAT 12V**

универсальный вытяжной прибор для зимних садов



**AEROJET**

высокая производительность и многофункциональность



**AEROSTAR classic**

вытяжной прибор для небольших зимних садов